

ЦИФРОВАЯ  
СИСТЕМА  
ДЛЯ КОНТРОЛЯ  
АПНОЭ  
СНА  
SoftSleep

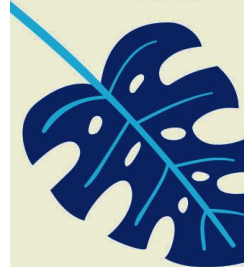

# ХРАП И АПНОЭ СНА

Медицинская проблематика

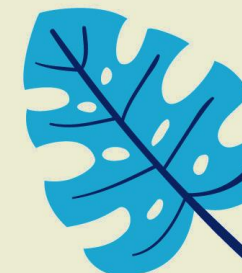

Согласно последним исследованиям апноэ сна может страдать почти 1 миллиард человек во всем мире [1].



Распространение в России

~ 9%<sup>[2]</sup>



~ 32%<sup>[2]</sup>

Примерно 80 % ночного апноэ относят к позиционному апноэ [3]

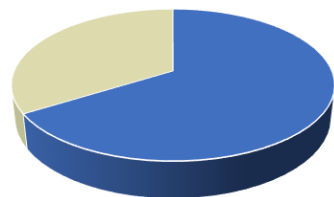

■ Легкая/средняя ст. ■ Тяжелая ст.

Апноэ сна

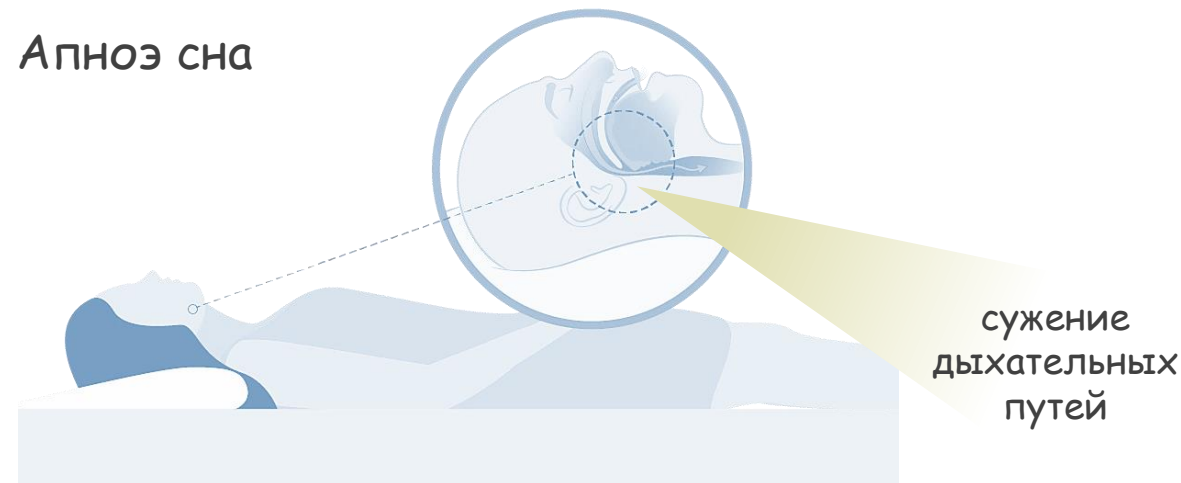

Нормальный сон

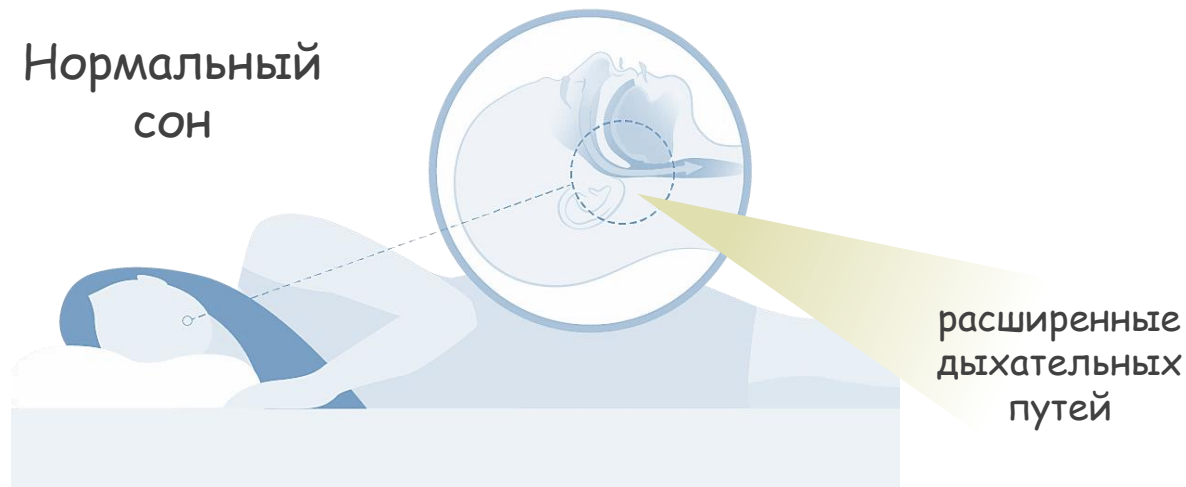

[1] doi:10.1016/S2213-2600(19)30198-5

[2] doi:10.1177/1479973120931863

[2] doi:10.1177/1479973120928103

[3] doi:10.5665/sleep.3840

# ПОДХОДЫ К РЕШЕНИЮ ПРОБЛЕМЫ



Метод теннисного мячика



Фиксаторы положения тела



СИПАП-терапия



Ортопедические подушки

## НЕДОСТАТКИ

Дискомфорт при использовании [1]

Несовременные подходы

Большие размеры приспособлений [1]

Отсутствует возможность отслеживания качества сна

# ПРЕДЛАГАЕМОЕ РЕШЕНИЕ

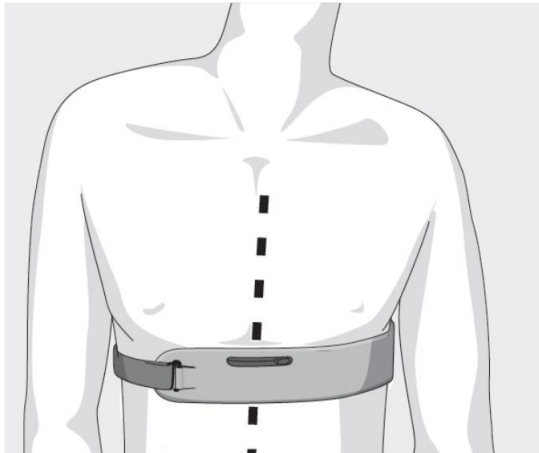

Система SilentNight - это портативный и простой в применении инструмент для контроля и лечения позиционного апноэ сна, который использует мягкие вибрации, когда человек переворачивается на спину

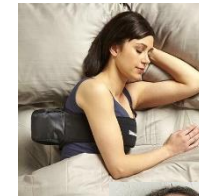

СИПАП/фиксаторы



SilentNight

Удобство	✗	✓
Привыкание	✗	✓
Компактность	✗	✓
Доказательная база применяемого метода	✓	✓

# ПРЕДЛАГАЕМОЕ РЕШЕНИЕ

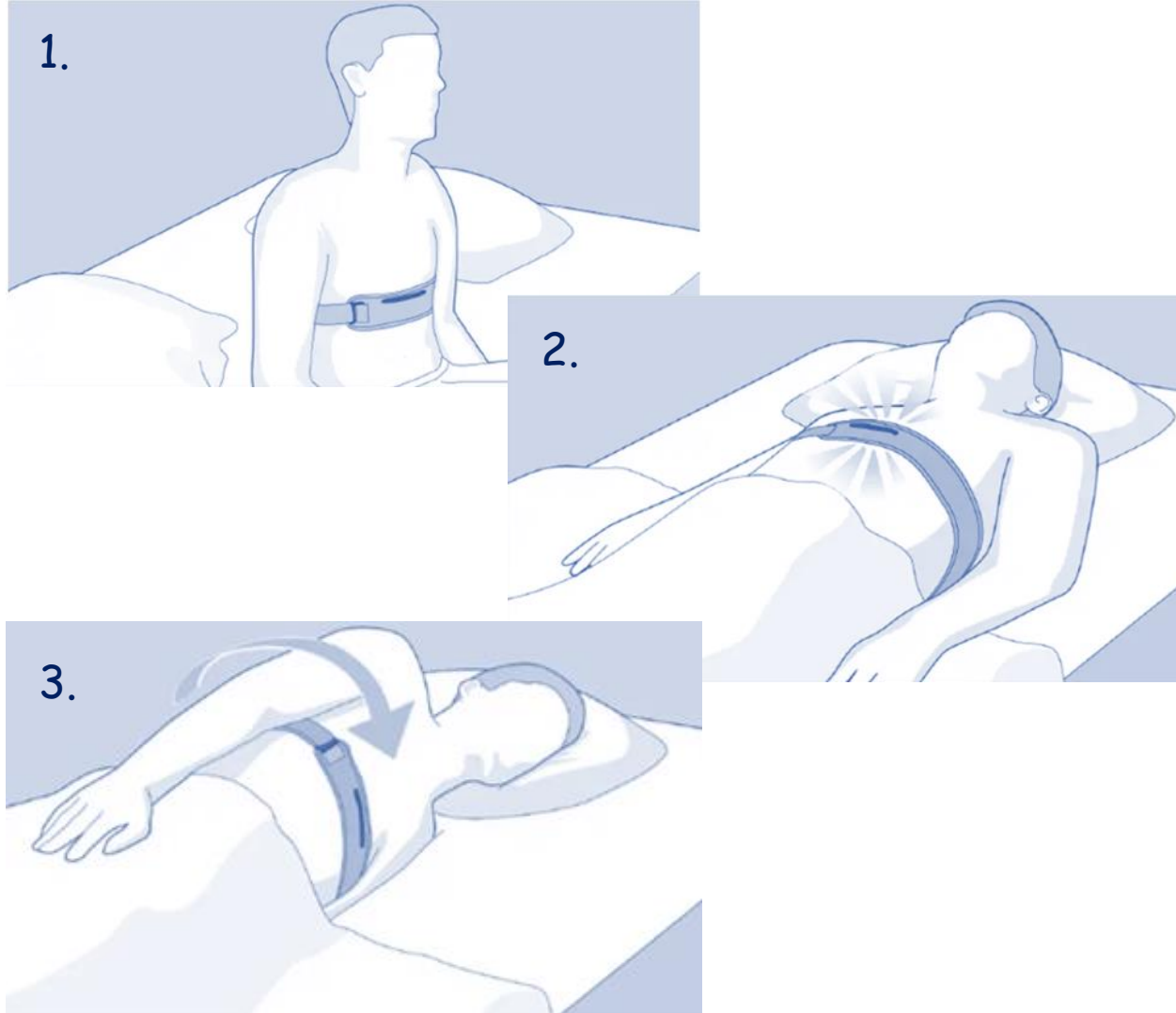

Сбор данных и формирование отчета о качестве осуществляется в специальном приложении SilentNightApp



# ОБЪЕМ РЫНКА

В России примерно 18,190,000 человек страдают позиционным апноэ сна

Себестоимость

до 1,000 рублей

Предполагаемая отпускная цена продукта: 5,000 рублей

## Основные потребители

B2C

B2B

≈ 10,000,000,000 (2,000,000 шт.)

≈ 90,000,000,000 (18,000,000 шт.)

≈ 186,550,000,000 (37,310,000 шт.)

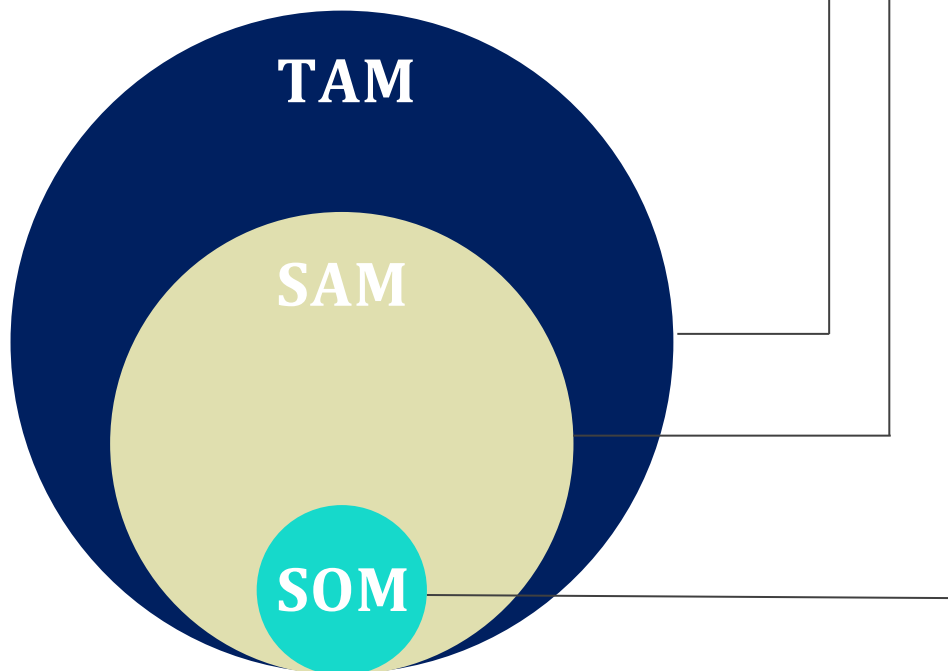

● - Москва

● - Россия

● - Россия+СНГ

# ПРЯМЫЕ КОНКУРЕНТЫ

	SilentNight	NightBalance	Night Shift Sleep Positioner
Страна-изготовитель	Россия	Нидерланды	США
Мобильное приложение	+	+	+
Возможности	Оценка частоты дыхания во время сна, формирование оценка о качестве сна на основании зарегистрированных медико-биологических данных	С помощью мобильного приложения Philips NightBalance пользователь может отследить кол-во смен положения тела	Мобильное приложение позволяет на основании нескольких параметров сделать вывод о качестве сна
Дополнительные принадлежности	нагрудный ремень, выполненный из гипоаллергенных эластичных материалов	нагрудный ремень, выполненный из гипоаллергенных эластичных материалов	силиконовый ремешок
Электропитание	док-станция для электропитания с функцией беспроводной зарядки	док-станция с адаптером питания	литий-полимерный аккумулятор
Стоимость	до 80 \$	349 \$	850 \$

# ДОРОЖНАЯ КАРТА





# КОМАНДА ПРОЕКТА

---



**Кудашов И.А.**

Науч.руководитель проекта



**Александрова А.Р.**

Специалист по продукту



**Киселев А.Р.**

Научный консультант проекта  
по медицинской части



**Александров А.Р.**

Руководитель проекта



**Янгиров М.А.**

Инженер-схемотехник

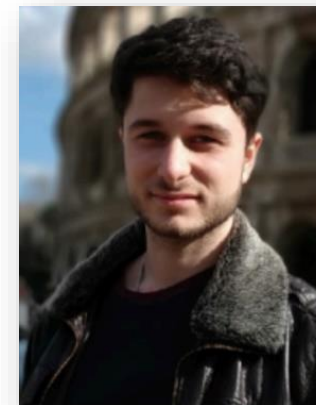

**Калмыков Н.В.**

СТО. Инженер-конструктор

# ТЕКУЩИЙ СТАТУС ПРОЕКТА

---

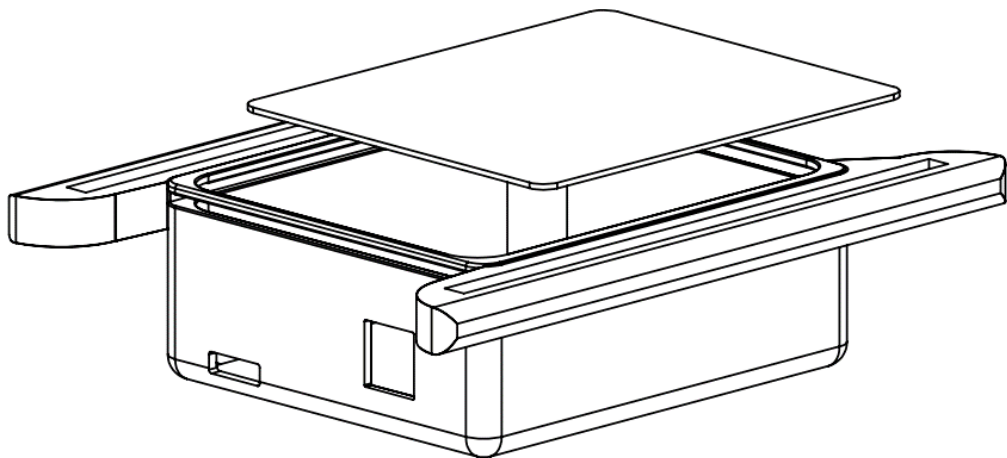

## Характеристики:

- ❖ Масса: 315 гр.;
- ❖ Габариты блока: 75\*90\*20 (Д\*Ш\*В);
- ❖ Длина ремешка: 70-90 см;



# ЗАПРОС

---

## НТИ

- ❑ Помощь в формировании маркетинговой стратегии, стратегии дальнейшего развития и поддержка в создании плана роста.
- ❑ Поддержка в поиске и привлечении ранних инвесторов
- ❑ Разработка стратегии для комплексных B2B2C отношений, поддержка в создании партнерских и клиентских отношений

## ИНВЕСТОР

- ❑ Помощь в поиске партнерских контактов для проведения медико-технических испытаний
- ❑ Организация первых продаж

# СПАСИБО ЗА ВНИМАНИЕ

*Александров Андрей Романович*

*e-mail: [aleksandrey99@gmail.com](mailto:aleksandrey99@gmail.com)*

*Тел.: +7(977)511-45-84*

